

MPT

Сливные фильтры



MPFILTRI
filtri per oleodinamica



Максимальное рабочее давление 7 бар

Расход до 150 л/мин

MPT

Фильтры серии MPT разработаны для сливных линий, они устанавливаются полупогруженными на бак. В верхней части фильтров серии MPT предусмотрен сапун. Длительная разработка корпусов и фильтрующих элементов фильтров дала превосходный результат, отличная перепадно-расходная характеристика сочетается с высокой эффективностью фильтрации.

Большой расход и наличие перепускного клапана является стандартным решением этого продукта.

MPT фильтры подходят для расходов до 150 л/мин

MPT серия специально разработана для использовании фильтров в мобильной и сельскохозяйственной технике, а также в насосных станциях.

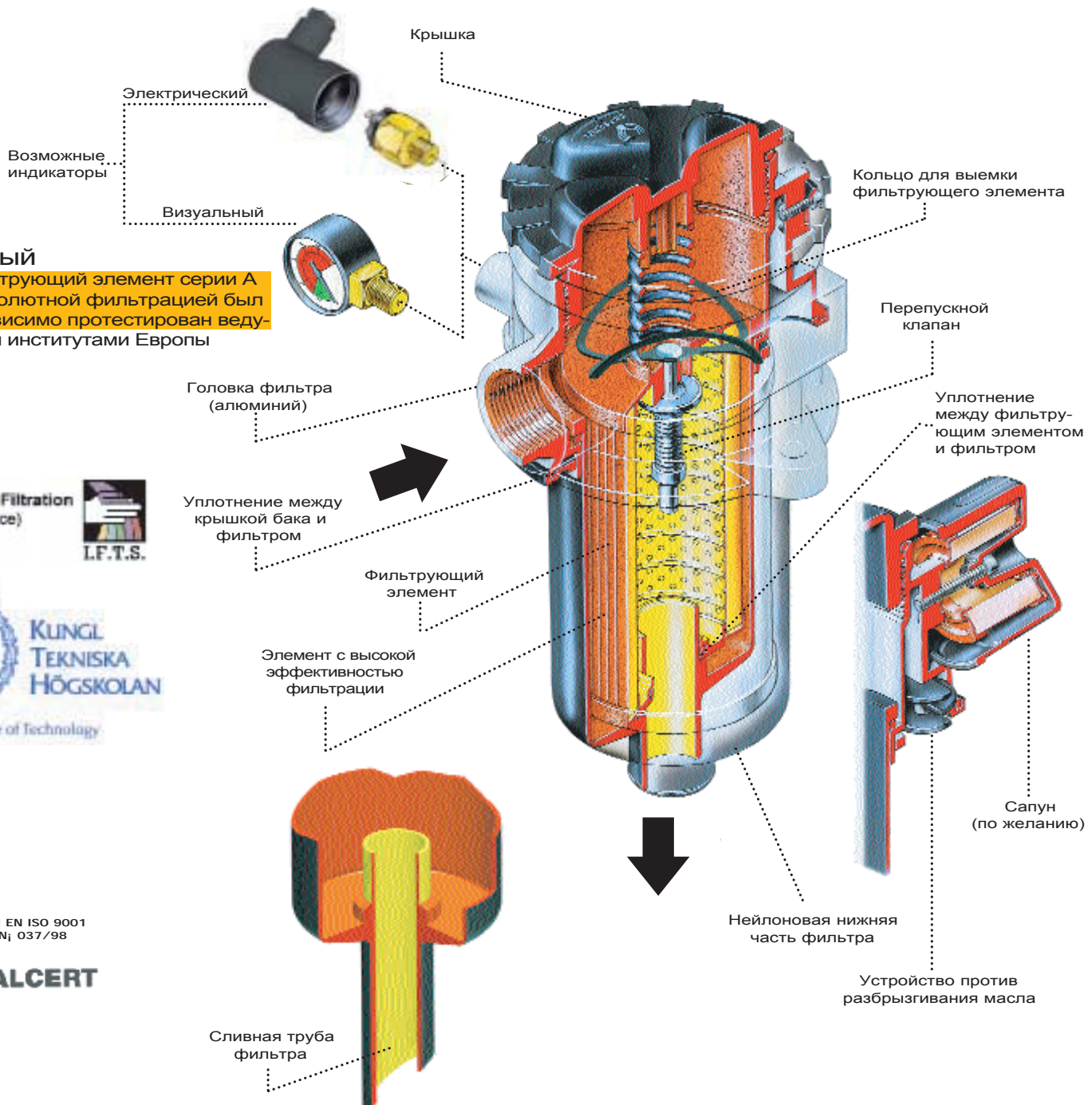

Новый

фильтрующий элемент серии А с абсолютной фильтрацией был независимо протестирован ведущими институтами Европы

Institute of Filtration
(France)



Фильтрующий элемент

Материалы

Заглушка:
Нейлон

Опорная труба (внутренняя):
Сталь

Внешний слой фильтра:
Металлическая сетка

A Серия

Неорганическое микроволокно

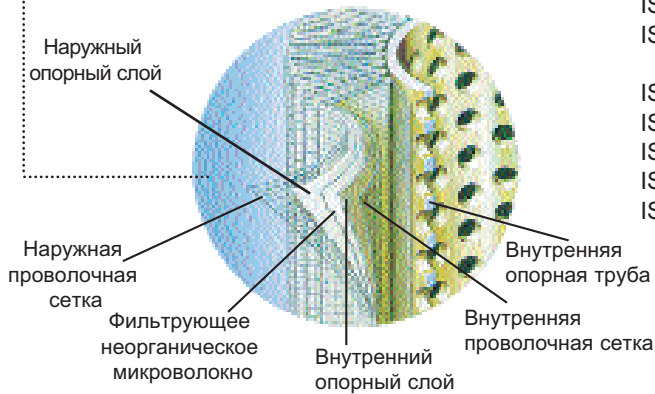

MP Фильтрующие элементы - соответствует стандартам ISO

- ISO 2941 - Проверка на стойкость к разрушению/разрыву.
- ISO 2942 - Проверка на целостность и определение давления, при котором появляется первый пузырёк воздуха.
- ISO 2943 - Проверка материалов на совместимость с текучими средами.
- ISO 3723 - Метод испытания при максимальной нагрузке.
- ISO 3724 - Проверка на усталость при прохождении потока жидкости.
- ISO 3968 - Оценка перепада давления в сравнении с параметрами потока.
- ISO 16889 - Оценка производительности фильтрации методом рециркуляции.

Материал элемента
Абсолютная фильтрация

A Серия

Удерживание загрязнений

Неорганическое микроволокно на акриловой основе по стандарту ISO 16889: Оценка производительности фильтрации

Новый улучшенный коэффициент $\beta \geq 200$ фильтрующий элемент с абсолютной фильтрацией и с повышенной грязеемкостью загрязнений

Фильтрующий элемент	Размеры для β данны в мкм				Относительная фильтрация			ΔP (бар)
	$\beta \geq 2$ (50%)	$\beta \geq 20$ (95%)	$\beta \geq 75$ (98,7%)	$\beta \geq 200$ (99,5%)	β_2	β_{10}	β_{20}	
A03	-	2	2,4	3	20	> 10.000	> 10.000	7
A06	-	3	4,6	6	8	> 2.000	> 10.000	7
A10	3	6	7,8	10	1,5	≥ 200	> 10.000	7
A25	13	19	22	25	-	> 1,5	> 35	7

Другие доступные материалы дают различную степень фильтрации

Площадь фильтрующего элемента
N - ΔP 10 бар

Тип MF	020-1	020-2	020-3	100-1	100-2	100-3
A03/A06	420	790	1000	630	1000	1730
A10/A25	420	790	1000	630	1000	1730

Значение в см²

Материал элемента
Номинальная тонкость фильтрации

P Серия

Бумага пропитанная специальной смолой

M Серия

Сетчатый фильтрующий элемент (степень фильтрации определяется в микронах, исходя из максимального диаметра частицы загрязнения, которая проходит через фильтрующий элемент)

Площадь фильтрующего элемента
N - ΔP 3 бар

Тип MF	020-1	020-2	020-3	100-1	100-2	100-3
P10/P25	500	880	1100	1020	1660	1900
M25	410	720	900	460	730	1250
M60	410	720	900	460	730	1250
M90	410	720	900	460	730	1250

Значение в см²

Корпус фильтра

Материалы

Головка фильтра
Алюминий

Крышка
Нейлон

Стакан фильтра
Нейлон

Уплотнения
А серия: Nitrile (Buna - N)
V серия: Viton

Перепускной клапан
Нейлон

Индикатор
Латунь

Рабочая температура

От -25°C до +110°C Если температура применения фильтра выходит за рамки, то пожалуйста, проконсультируйтесь с Вашим поставщиком.

Давление, выдерживаемое корпусом фильтра

Максимальное рабочее давление 7 бар
Проверочное давление: 10 бар
Давление разрушения: 20 бар

Тест на усталость: 1.000.000 циклов со скачками давления от 0 до 7 бар 1 бар-0,98 бар

Перепад давления разрушения

Фильтрующего элемента
N серия 3 бар
H серия 10 бар

Перепускной клапан

Выставляемое давление Давление открытия перепускного клапана: В:1.75 бар ± 10%

Совместимость с жидкостями

Головка и стакан фильтра

Совместимы с:
· минеральными маслами (тип HH-HL-HM-HR-HV-HG по ISO 6743/4)
· эмульсиями на водяной основе (мин 95/5) (тип HFAE-HFAS по ISO 6743/4)
· синтетическими жидкостями (тип HS-HFDR-HFDS-HFDU по ISO 6743/4)
· водо-гликолем (тип HFC по ISO 6743/4)

Фильтрующий элемент

По ISO 2943; совместим с минеральными маслами (тип HH-HL-HM-HR-HV-HG по ISO 6743/4) синтетическими жидкостями (только для А и М серии) (тип HS-HFDR-HFDS-HFDU по ISO 6743/4)

В случае применения эмульсии на водяной основе (тип HFAE-HFAS по ISO 6743/4) и других неуказанных жидкостей, пожалуйста, проконсультируйтесь с Вашим поставщиком.

Уплотнения

А серия
Nitrile (Buna - N) Совместимы с минеральными маслами (тип HH-HL-HM-HR-HV-HG по ISO 6743/4) и эмульсиями на водяной основе (тип HFAE-HFAS по ISO 6743/4) водо-гликолем (тип HFC по ISO 6743/4)

V серия

Viton Совместимы с синтетическими жидкостями (тип HS-HFDR-HFDS-HFDU по ISO 6743/4)

Типы индикаторов

Описание:
фильтры серии MPT поставляются с индикатором, который выставлен на давление:

1.3 бар ± 10%

Визуальный индикатор

Тип VR (индикатор осевой) (MPT 100)
Тип V1 (индикатор радиальный) (MPT 020)

Цветной манометр со шкалой от 0 до 6 бар

Электрический индикатор

Тип FX15R2M3: защита по IP65, коннектор по DIN 43650
Тип FY15R2P7: защита по IP67
Тип FZ15R2P7: защита по IP54

Электрические характеристики индикаторов

Максимальное напряжение: 250 В при 50/60 Гц
Максимальная сила тока: 0,5 А сопротивления 0,2 А индуктивности

* Более подробную информацию о электрических индикаторах спрашивайте у Вашего поставщика.

Основные параметры и размеры

Типы фильтрующих элементов

A Серия
 Абсолютно фильтрующее неорганическое микроволокно, тонкость фильтрации 3, 6, 10 и 25 мкм.
 Пример - A03, A06, A10 или A25

P Серия
 Бумага пропитанная специальной смолой, номинальная тонкость фильтрации 10 и 25 мкм.
 Пример - P10 или P25

M Серия
 Металлическая сетка с тонкостью фильтрации 25, 60 или 90 мкм.
 Пример - M25, M60 или M90

Пожалуйста, используйте индивидуальную расчетную характеристику зависимости потерь давления от расхода, которую вы рассчитали для фильтра в сборе

При использовании минерального масла с вязкостью 30 мм²/с (сСт) для собранного фильтра (корпус с фильтрующим элементом) рекомендуемый максимальный перепад давления должен быть не более 0.4 бар (30% от выставленного давления на индикаторе)

MPT 020

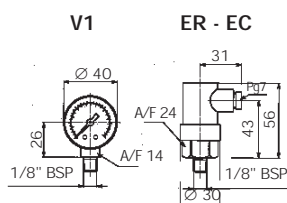
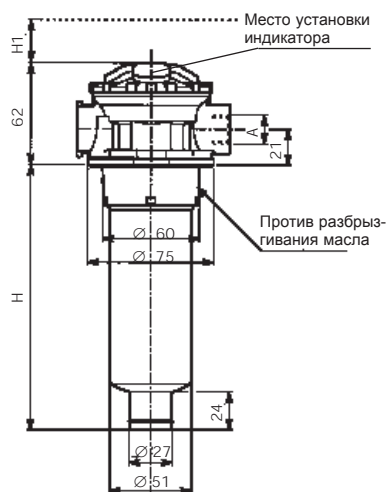

Более подробную информацию о электрических индикаторах спрашивайте у Вашего поставщика.

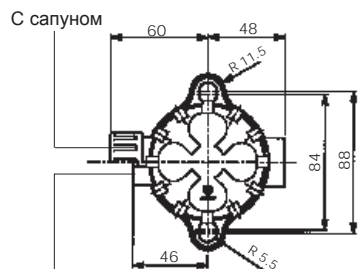

Отверстия в баке

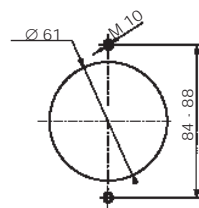

Серия MPT 020

Фильтр в сборе	Расход, л/мин *	Длина стакана фильтра	Подсоединение BSP/NPT/SAE	Масса, кг **
A03	17	1	3/8"	0,3
A06	19			
A10	26			
A25	30			
P10	45	2	3/8"	0,4
A03	19			
A06	22			
A10	30	3	1/2"	0,5
A25	40			
P10	65			
A03	34			
A06	38	3/8"	1/2"	0,5
A10	50			
A25	85			
P10	90			

*Расход при условии использования минерального масла с вязкостью 30 мм²/с (сСт)
 **Вес, включая фильтрующий элемент

Длины

Тип	H	H1
1	102	115
2	165	180
3	210	210

Зависимость потерь давления от расхода для головки фильтра

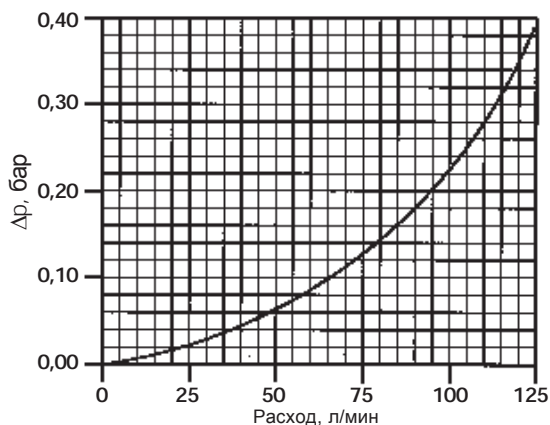

Резьбы подсоединений

Тип	A
G1	3/8" BSP
G2	1/2" BSP
G3	недоступно
G4	3/8" NPT
G5	1/2" NPT
G6	недоступно
G7	SAE 6 - 9/16" - 18 UNF
G8	SAE 8 - 3/4" - 16 UN
G9	недоступно

Основные параметры и размеры

Пожалуйста, используйте индивидуальную расчетную характеристику зависимости потерь давления от расхода, которую вы рассчитали для фильтра в сборе

При использовании минерального масла с вязкостью 30 мм²/с (сСт) для собранного фильтра (корпус с фильтрующим элементом) рекомендуемый максимальный перепад давления должен быть не более 0.4 бар (30% от выставленного давления на индикаторе)

MPT 100

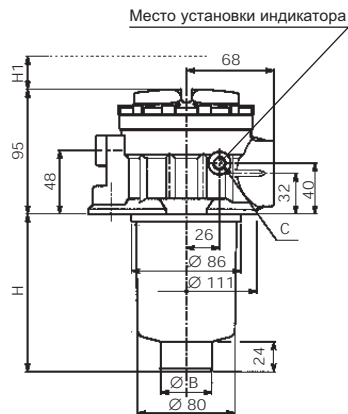

Более подробную информацию о электрических индикаторах спрашивайте у Вашего поставщика.

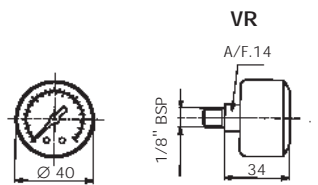

С сапуном

Отверстия в баке

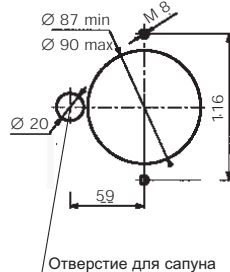
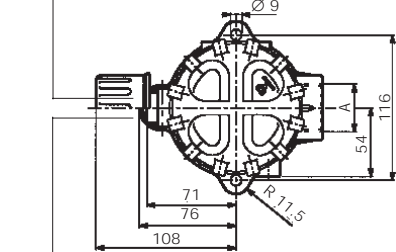

Без сапуна

Зависимость потерь давления от расхода для головки фильтра

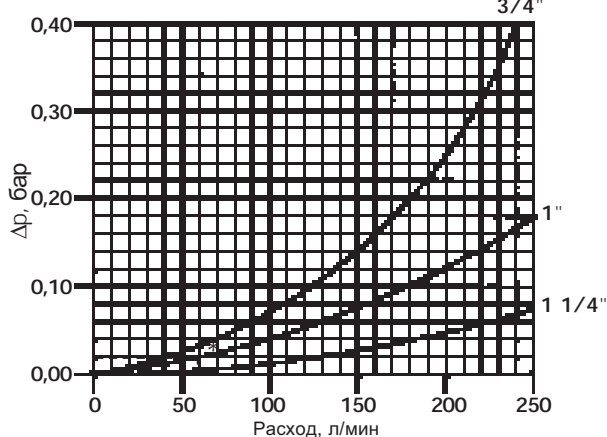

Серия MPT 100

Фильтр в сборе	Расход, л/мин *	Длина стакана фильтра	Подсоединение BSP/NPT/SAE	Масса, кг **
A03	27	1	3/4"	1
A06	30			
A10	32			
A25	70			
P10	50	2	3/4"	1,2
A03	35			
A06	43			
A10	50			
A25	130	3	1"	1,3
P10	95			
A03	48			
A06	58			
A10	75	1 1/4"	1 1/4"	1,3
A25	200			
P10	130			

*Расход при условии использования минерального масла с вязкостью 30 мм²/с (сСт)
**Вес, включая фильтрующий элемент

Длины

Тип	H	H1	Ø B
1	102	100	29
2	145	145	29
3	225	230	43

Резьбы подсоединений

Тип	A	C
G1	3/4" BSP	1/8" BSP
G2	1" BSP	1/8" BSP
G3	1 1/4" BSP	1/8" BSP
G4	3/4" NPT	1/8" NPT
G5	1" NPT	1/8" NPT
G6	1 1/4" NPT	1/8" NPT
G7	SAE 12 - 1 1/16" - 12 UN	1/8" NPT
G8	SAE 16 - 1 5/16" - 12 UN	1/8" NPT
G9	SAE 20 - 1 5/8" - 12 UN	1/8" NPT

Расчет зависимости потерь давления от расхода

ОСНОВНОЕ

Зависимость потерь давления от расхода для головки фильтра и фильтрующего элемента соответствует стандарту ISO 3968

Полная потеря давления: $\Delta p_{\Sigma} = \Delta p_{с} + \Delta p_{е}$

$\Delta p_{с}$ - Потеря давления на головке фильтра пропорциональна плотности жидкости

$\Delta p_{е}$ - Потеря давления на фильтрующем элементе пропорциональна кинематической вязкости, поэтому всегда обращают внимание на температуру и реальную вязкость рабочей жидкости. Перепад давления на фильтрующем элементе рассчитывается по следующей формуле:

$V_1 = 30 \text{ мм}^2/\text{с}$ (сСт) номинальная вязкость
 $V_2 =$ рабочая вязкость $\text{мм}^2/\text{с}$ (сСт)

Пример выбора размера фильтра

- Потребителю требуется фильтр с расходом 60 л/мин
- Минеральное масло: ISO VG 68 (вязкостью 68 $\text{мм}^2/\text{с}$ (сСт) при температуре в 40°C)
- A25 - тонкость фильтрации 25 мкм

Пример:

- Потеря давления на головке фильтре - MPT 100 с расходом 60 л/мин $\Delta p_{с}=0.02$ бар (см. график на стр. 6)
- Потеря давления на фильтрующем элементе (номинальная вязкость) - MF 100-2-A25NB с расходом 60 л/мин $\Delta p_{е}=0.13$ бар (см. график на стр. 9)
- Полная потеря давления - $\Delta p_{\Sigma} = \Delta p_{с} + \Delta p_{е} \left(\frac{V_2}{V_1} \right) = 0.02 + 0.36 = 0.38$ бар* *Перепад давления подходящий под наши рекомендации

Зависимость потерь давления от расхода для перепускного клапана

Кривая может быть использована для масла с плотностью 860 $\text{кг}/\text{м}^3$.
 Δp изменяется пропорционально плотности.

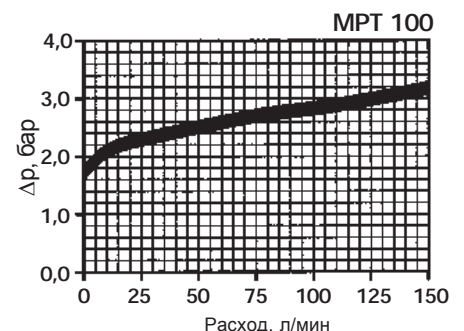
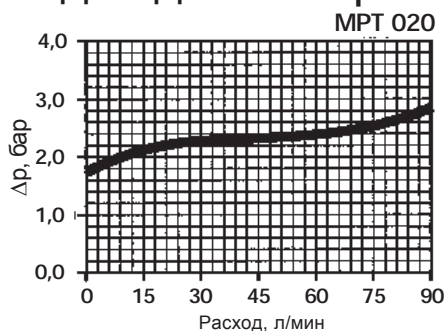

Фильтрующий элемент-N- ΔP 3 бар

Кривая может использоваться для масла с кинематической вязкостью 30 мм²/с (сСт)
 ΔP изменяется пропорционально кинематической вязкости жидкости.

Если вам нужна зависимость потерь давления от расхода для фильтрующего элемента из металлической сетки (М серия), то, пожалуйста, проконсультируйтесь с Вашим поставщиком

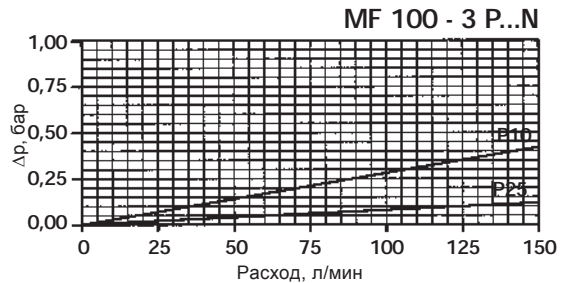
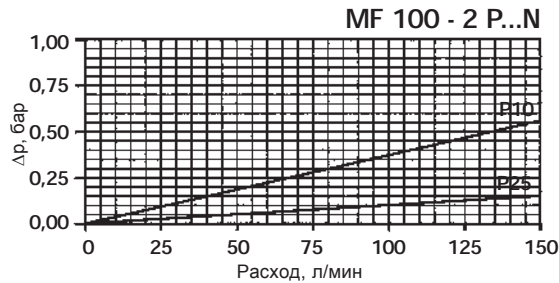
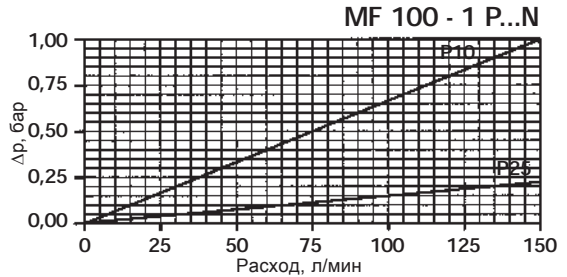
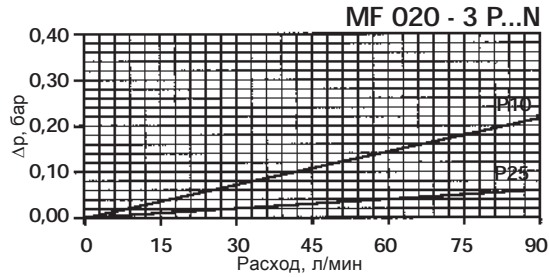
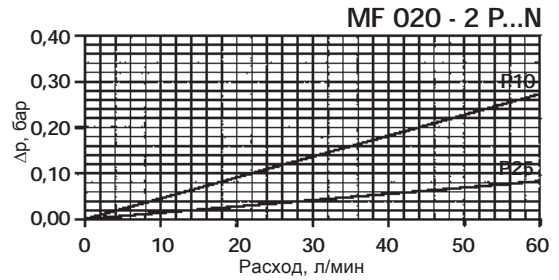
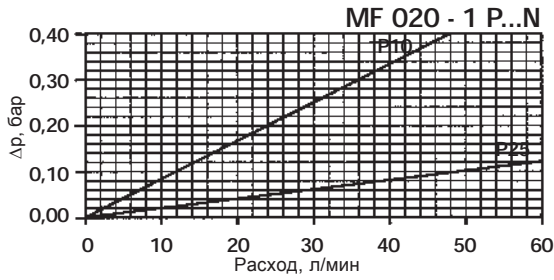

Фильтрующий элемент-N- ΔP 10 бар

Кривая может использоваться для масла с кинематической вязкостью 30 мм²/с (сСт)
 ΔP изменяется пропорционально кинематической вязкости жидкости.

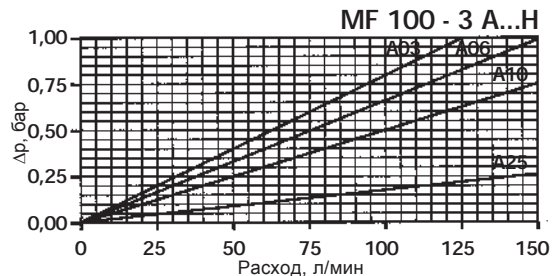
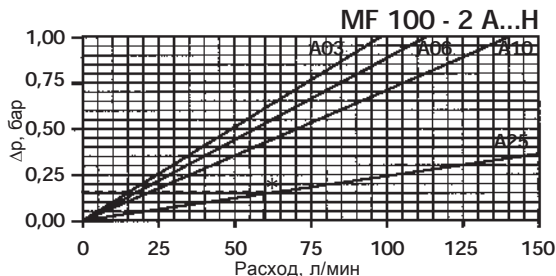
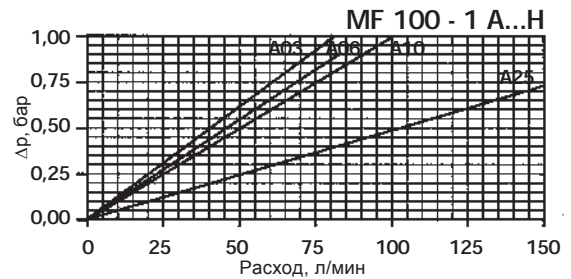
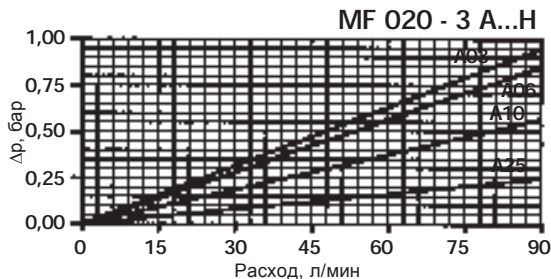
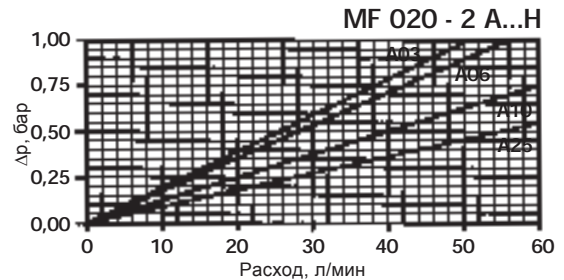
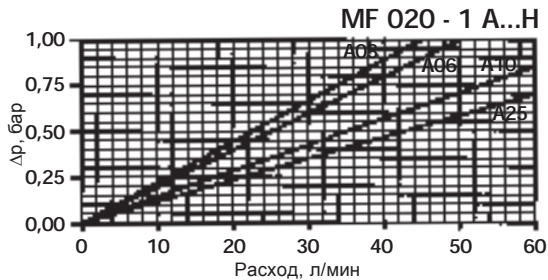

Фильтрующий элемент

Фильтрующий элемент удаляется из стакана фильтра при помощи пластикового кольца

Пружина в фильтре предохраняет от неправильной установки фильтрующего элемента

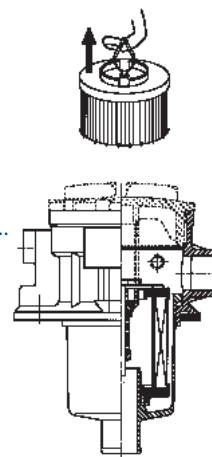

Специальное исполнение фильтра по заказу

Дополнительная труба:

Код заказа и длина

Код XX	Длина, Н мм
10	100
11	110
12	120
...	...
99	990

Примечание:

- При заказе дополнительной трубы, индикатор заказывается отдельно
- Дополнительная труба может быть заказана с разными длинами, шаг длины 10 мм

Пример: Длина Н = 300 мм. Визуальный индикатор.

Код заказа фильтра: MPF 100 1 A G1 A10 НВ/30 - Индикатор код заказа: V1

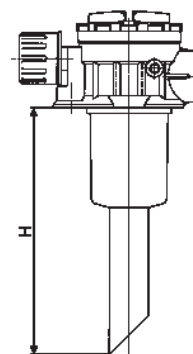

Применение

Пример применения

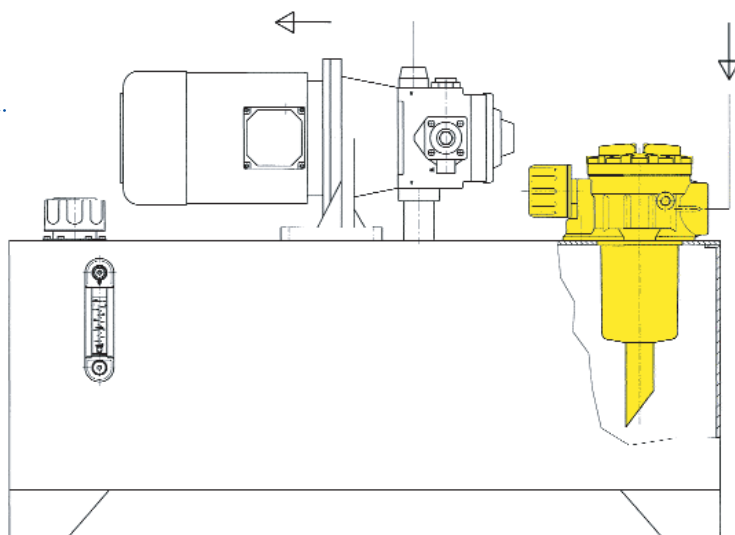



Handwriting practice area consisting of 15 sets of horizontal dashed lines. Each set includes a top blue dashed line, a middle yellow dashed line, and a bottom blue dashed line, providing a guide for letter height and placement.

MPT

Типоразмер

020
100

Длина стакана фильтра

MPT 020 = 1,2,3
MPT 100 = 1,2,3

Сапун

S Без сапуна
C С сапуном тонкостью фильтрации 10 мкм
M С сапуном тонкостью фильтрации 40 мкм

Уплотнения

A Nitrile (Buna-N) (минеральное масло)
V Viton (синтетическое масло)

Тип подсоединения

Тип	MPT 020	MPT 100
G1	3/8" BSP	3/4" BSP
G2	1/2" BSP	1" BSP
G3	-	1 1/4" BSP
G4	3/8" NPT	3/4" NPT
G5	1/2" NPT	1" NPT
G6	-	1 1/4" NPT
G7	SAE 6	SAE 12
G8	SAE 8	SAE 16
G9	-	SAE 20

Тип индикатора устанавливаемого на фильтре
Стандартная опция для MPT 100
Потребитель просил MPT 020

S Отверстие под индикатор
T С заглушкой
V1 Визуальный (рекомендуется для MPT 020)
VR Визуальный
FX Электрический
FY Электрический
FZ Электрический
XX С дополнительной трубой

Перепускной клапан

B Перепускной клапан (давление срабатывания 1,75 бар)

Уплотнения (только для фильтрующего элемента)

B Nitrile (Buna-N) (минеральное масло)
V Viton (синтетическое масло)

Δ Р разрушения фильтрующего элемента

N 3 бар (серия P/M)
H 10 бар (только серия A)

Фильтрующие элементы серии N

P10 P25 Специальная бумага β_x ≥ 2
M25 M60 M90 Металлическая сетка

Фильтрующие элементы серии H

A03 A06 A10 A25 Неорганическое микроволокно серии A β_x ≥ 200

MF

Заменяемый элемент

MP Filtri - Гарантирует надежность фильтров только в случае использования продукции нашей компании и ее запасных частей

MP FILTRI RUSSIA 123100, Россия, Москва, ул. Сергея Макеева, д. 9, стр. 2, офис 15

Тел.: +7 (095) 502-54-11, Факс: +7 (095) 205-94-10
e-mail: mpfiltrirussia@yahoo.com http://www.mpfiltri.ru



Главный офис

MP FILTRI S.p.A. Италия

Via Matteotti, 2
20060 Pessano con Bornago (Milano) Italy
Tel. ++39.02/95703.1
Fax ++39.02/95741497-95740188
e-mail: sales@mpfiltri.com
<http://www.mpfiltri.com>

Великобритания

MP FILTRI U.K. Ltd.

Bourton Industrial Park
Bourton on the Water
Gloucestershire GL54 2HQ UK
Tel: 01451-822522
Fax: 01451-822282
e-mail: sales@mpfiltri.co.uk
<http://www.mpfiltri.co.uk>

Германия

MP FILTRI D GmbH

Am Wasserturm 5
D-66265 Heusweiler/Holz
Tel: 06806/85022-0
Fax: 06806/85022-18
e-mail: mpfiltrink@aol.com

Франция

MP FILTRI FRANCE

B.P. 325 01603
Trevoux Cedex
Tel: 04.74.08.84.78
Fax: 04.74.08.80.45
e-mail: mpfiltrifrance@wanadoo.fr

США MP

FILTRI USA Inc.

2055 Quaker Pointe Drive
Quakertown. PA 18951
Tel: 215-529-1300
Fax: 215-529-1902
e-mail: mpusasales@aol.com
<http://www.mpfiltriusa.com>

Канада

MP FILTRI CANADA Inc.

210 Jacob Keffer Parkway Concord,
Ontario Canada L4K 4W3
Tel: 905-303-1369
Fax: 905-303-7256
e-mail: mail@mpfiltricanada.com
<http://www.mpfiltricanada.com>

Россия

MP FILTRI RUSSIA

127562, Россия, Москва, а/я 44
123100, Россия, Москва,
ул. Сергея Макеева, д. 9, стр. 2, офис 15
Тел.: +7 (095) 502-54-11
Факс: +7 (095) 205-94-10
e-mail: mpfiltrirussia@yahoo.com
<http://www.mpfiltri.ru>

Китай

MP FILTRI CHINA

P. O. Box 418-008
Shanghai. China
Phone: 0086-21-57120700
Fax: 0086-21-57127200
sales@mpfiltrichina.com

